

Модель "Глория"
Комод ГТ-61, ГТ-61Э.

Сборка комода: прикрутить к полке нижней (VI) опоры регулируемые (14) четырьмя саморезами (7) каждую (рис. 8). Положить топ (V) и полку нижнюю (VI) глухими отверстиями Ø8мм, а стенки боковые (IV) и стенки задние (VII) глухими отверстиями Ø15мм вверх. В отверстия Ø15мм вставить стяжки-эксцентрики (2) стрелкой в направлении отверстий на торцах. В отверстия Ø8мм забить шканты (1), а в отверстия Ø5мм вкрутить дюбеля (3) стяжек-эксцентриков до упора в обод (рис. 8).

Соединить стенки боковые (IV) со стенками задними (VII) и зафиксировать, поворачивая стяжки-эксцентрики (2) в стенках задних (VII) отверткой по часовой стрелке (рис. 9)

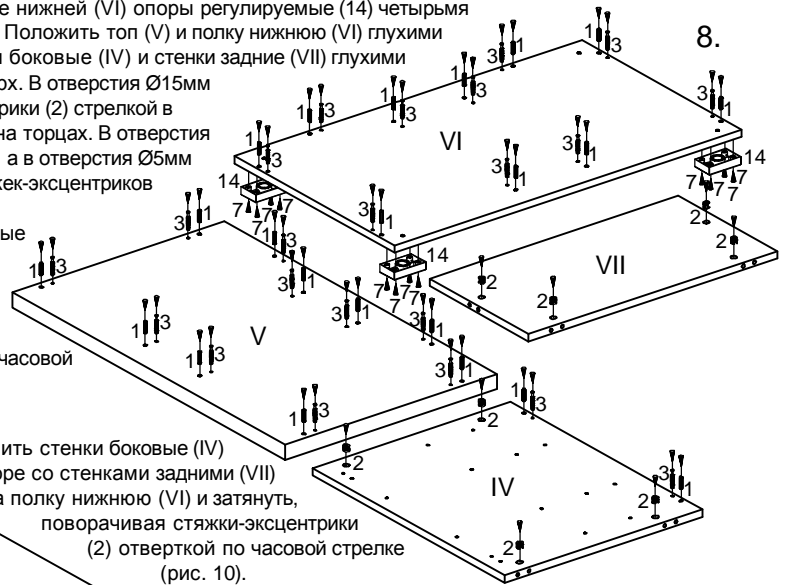
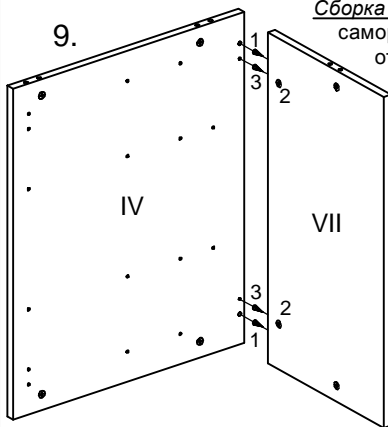

10.

Установить стенки боковые (IV) в сборе со стенками задними (VII) на полку нижнюю (VI) и затянуть, поворачивая стяжки-эксцентрики (2) отверткой по часовой стрелке (рис. 10).

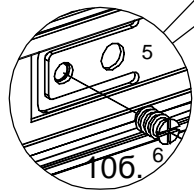
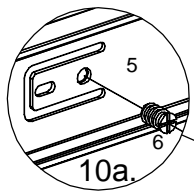

Установить отвертные планки направляющих (5) следующим образом. Выдвинуть подвижную часть ответной планки направляющей (5) вперед до упора. Закрепить ответную планку (5) евровинтом (6) к стенке боковой (IV) (рис. 10 и 10а). Задвинуть подвижную часть (5) назад до упора, и через прямоугольные окна в ней, закрепить отвертную планку направляющей (5) еще двумя евровинтами (6) (рис. 10 и 10б). Закрепить остальные ответные планки (6) на стенках боковых (IV) аналогичным образом (рис. 10).

Установить на каркас топ (V) и затянуть, поворачивая стяжки-эксцентрики (2) отверткой по часовой стрелке (рис. 10). В корпусе комода и в ящиках закрыть стяжки-эксцентрики (2) заглушками (9), а стяжки директа (4) заглушками (10).

При необходимости выровнять положение комода, выкручивая отверткой с тонким плоским жалом регулируемые опоры через сквозные отверстия Ø8мм в полке нижней (VI).

- I-Фасад ящика малого
- II-Фасад ящика среднего
- III-Фасад ящика большого
- IV-Стенка боковая
- V-Топ
- VI-Полка нижняя
- VII-Стенка задняя
- VIII-Стенка боковая правая ящика малого
- IX-Стенка боковая левая ящика малого
- X-Стенка задняя ящика малого
- XI-Царга
- XII-Дно ящика
- XIII-Полка средняя
- XIV-Стенка боковая правая ящика среднего
- XV-Стенка боковая левая ящика среднего
- XVI-Стенка задняя ящика среднего
- XVII-Стенка боковая правая ящика большого
- XVIII-Стенка боковая левая ящика большого
- XIX-Стенка задняя ящика большого

Установить ящики в корпус комода, аккуратно (не прилагая чрезмерных усилий совместив планки направляющих (5), установленных на ящиках, с подвижными частями ответных планок направляющих (5), установленных на стенках боковых (IV), и задвинув назад, сначала до срабатывания фиксаторов, а затем до упора (рис. 11). При необходимости отрегулировать положение ящиков относительно корпуса комода. Для этого необходимо выдвинуть ящик вперед до упора, ослабить саморезы (8), проходящие через вертикальные пазы в планках направляющих (5). Выставить требуемое положение ящиков, затянуть саморезы (8) и зафиксировать дополнительно планки направляющих (5), ввернув саморезы (7) (рис. 11 и 11а).

Взять полоску самоклеящихся амортизаторов (11). Отделить от полоски каждый кружочек и наклеить по шесть кружочков на каждую стенку боковую (по четыре на ящик) (рис. 11 и 11б).

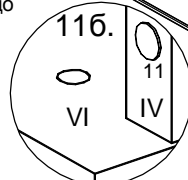
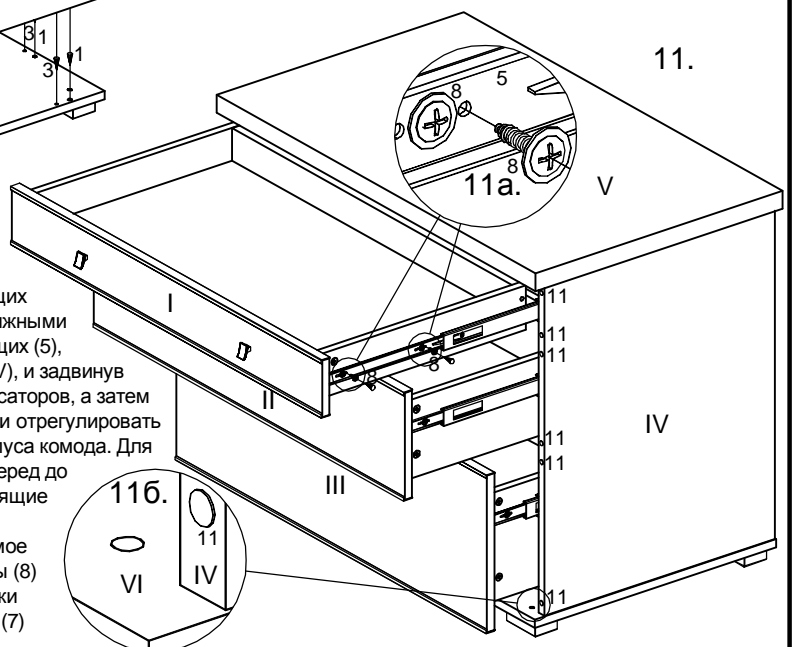

1	2	3	4	5
6	7	8	9	10
11	12	13	14	



3,5x15
Потай



4,2x16
Полусфера



7x50



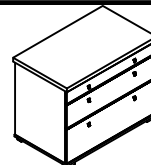

Модель "Глория"
Комод ГТ-61, ГТ-61Э.

Сборка ящиков: вставить в отверстия Ø15мм стенок боковых ящика (VIII и IX, XIV и XV, XVII и XVIII) и царги (XI) стяжки-эксцентрики (2) стрелкой в направлении отверстий на торцах (рис. 1, 1а и 2). Положить стенки боковые ящика (VIII и IX, XIV и XV, XVII и XVIII), фасад ящика (I, II и III) и стенку заднюю ящика (X, XVI и XIX) на чистую ровную поверхность глухими отверстиями Ø8мм вверх. В отверстия Ø8мм вбить шканты (1), а в отверстия Ø5мм вкрутить дюбеля (3) стяжек-эксцентриков до упора в обод (рис. 1 и 2).

Соединить стенки задние ящика малого (X), среднего (XVI) и большого (XIX) со стенками боковыми ящика малого (VIII и IX), среднего (XIV и XV) и большого (XVII и XVIII) соответственно и закрепить, завернув стяжки директа (4) с помощью шестигранного ключа (13) (рис. 3 и 4). Вставить дно ящика (XII) и задвинуть до упора. Присоединить к стенке задней (X, XVI и XIX) царгу (XI) и затянуть, поворачивая стяжки-эксцентрики (2) отверткой по часовой стрелке. Присоединить к каркасу малого, среднего и большого ящика фасад ящика малого (I), среднего (II) и большого (III) соответственно и зафиксировать, поворачивая стяжки-эксцентрики (2) отверткой по часовой стрелке (рис. 5 и 6). Закрепить ручки (12) на фасадах ящиков (I, II и III) имеющимися при них винтами (рис. 5 и 6).

Разъединить направляющие (5), в выдвинутом положении нажав на фиксаторы направляющих (5) и выдвинуть узкую планку до полного освобождения (рис. 7). Установить узкие планки направляющих (5) на боковые стенки ящиков малого (VIII и IX), среднего (XIV и XV) и большого (XVII и XVIII) и закрепить саморезами (8) в заранее просверленные отверстия в боковых стенка ящика (рис. 5, 5а и 6). Перед окончательной фиксацией выровнять направляющие (5) параллельно нижней кромке ящика, так, чтобы саморез (8) находился примерно по середине вертикального паза на направляющих (5).

1. Вставить шканты (1) в отверстия Ø8мм стенок боковых ящика (VIII и IX, XIV и XV, XVII и XVIII) и царги (XI). Вкрутить дюбеля (3) в отверстия Ø5мм стенок боковых ящика (VIII и IX, XIV и XV, XVII и XVIII) и царги (XI).

2. Вставить стяжки-эксцентрики (2) в отверстия Ø15мм стенок боковых ящика (VIII и IX, XIV и XV, XVII и XVIII) и царги (XI).

3. Вставить стяжки-эксцентрики (2) в отверстия Ø15мм стенок боковых ящика (VIII и IX, XIV и XV, XVII и XVIII) и царги (XI).

4. Вставить стяжки-эксцентрики (2) в отверстия Ø15мм стенок боковых ящика (VIII и IX, XIV и XV, XVII и XVIII) и царги (XI).

5. Вставить направляющие (5) на боковые стенки ящиков малого (VIII и IX), среднего (XIV и XV) и большого (XVII и XVIII) и закрепить саморезами (8).

5а. Вставить направляющие (5) на боковые стенки ящиков малого (VIII и IX), среднего (XIV и XV) и большого (XVII и XVIII) и закрепить саморезами (8).

6. Вставить фасад ящика (I, II и III) на боковые стенки ящиков малого (VIII и IX), среднего (XIV и XV) и большого (XVII и XVIII) и закрепить саморезами (8).

7. Вставить направляющие (5) на боковые стенки ящиков малого (VIII и IX), среднего (XIV и XV) и большого (XVII и XVIII) и закрепить саморезами (8).

8. Вставить саморезы (8) в отверстия в боковых стенка ящика.

9. Вставить шайбы (9) в отверстия в боковых стенка ящика.

10. Вставить шайбы (10) в отверстия в боковых стенка ящика.

11. Вставить шайбы (11) в отверстия в боковых стенка ящика.

12. Вставить ручки (12) на фасады ящиков (I, II и III).

13. Вставить шестигранный ключ (13) в отверстия в боковых стенка ящика.

14. Вставить шестигранный ключ (13) в отверстия в боковых стенка ящика.

1. Шкант Ø8мм

2. Стяжка-эксцентрик Ø15мм

3. Дюбель Ø5мм

4. Стяжка-директа 7x50

5. Направляющая

6. Саморез

7. Саморез 3,5x15 Потай

8. Саморез 4,2x16 Полусфера

9. Шайба

10. Шайба

11. Шайба

12. Ручка

13. Шестигранный ключ

14. Шестигранный ключ

I-Фасад ящика малого
II-Фасад ящика среднего
III-Фасад ящика большого
IV-Стенка боковая
V-Топ
VI-Полка нижняя
VII-Стенка задняя
VIII-Стенка боковая правая ящика малого
IX-Стенка боковая левая ящика малого
X-Стенка задняя ящика малого
XI-Царга
XII-Дно ящика
XIII-Полка средняя
XIV-Стенка боковая правая ящика среднего
XV-Стенка боковая левая ящика среднего
XVI-Стенка задняя ящика среднего
XVII-Стенка боковая правая ящика большого
XVIII-Стенка боковая левая ящика большого
XIX-Стенка задняя ящика большого